

610-1,610ANSI-1

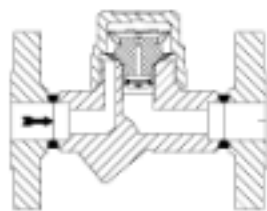

610-1,610ANSI-1

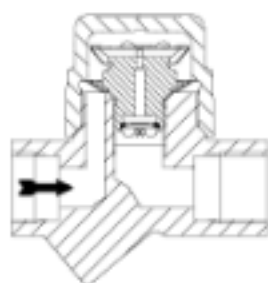

610-2,610ANSI-2

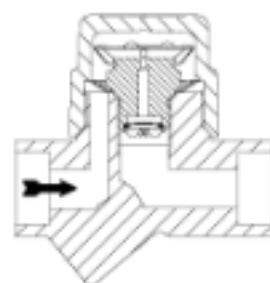

610-3,610ANSI-3

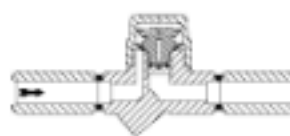

610-4,610ANSI-4

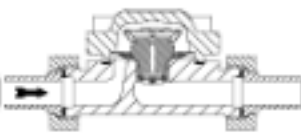

610-5,610ANSI-5

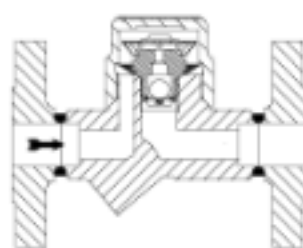

611,611-1,611ANSI,611ANSI-1

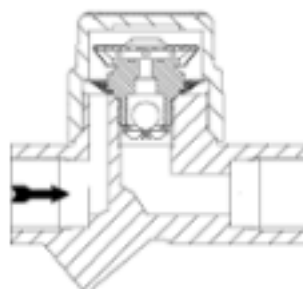

611-2,611ANSI-2

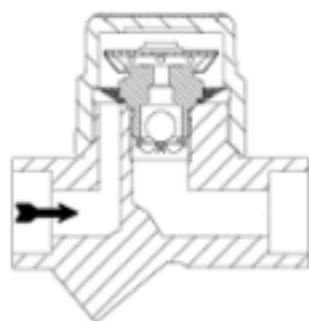

611-3,611ANSI-3



611-4,611ANSI-4

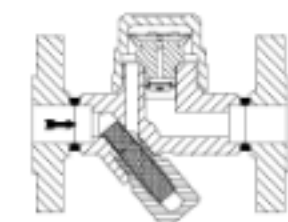

612,612-1,612ANSI,612ANSI-1

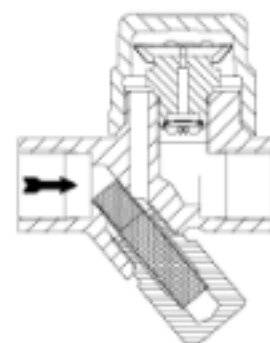

612-2,612ANSI-2

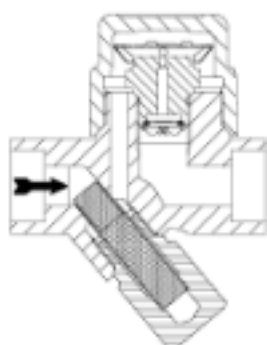

612-3,612ANSI-3



612-4,612ANSI-4

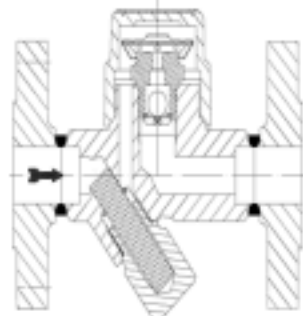

613,613-1,613ANSI,613ANSI-1

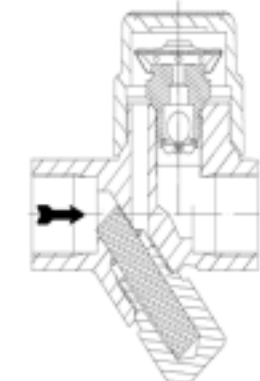

613-2,613ANSI-2

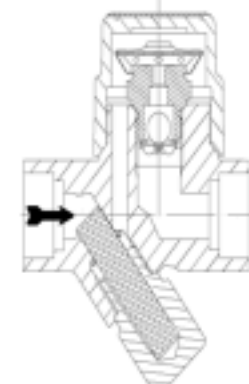

613-3,613ANSI-3

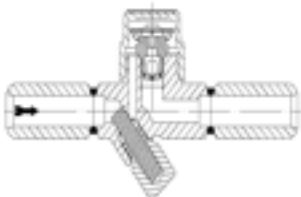

613-4,613ANSI-4

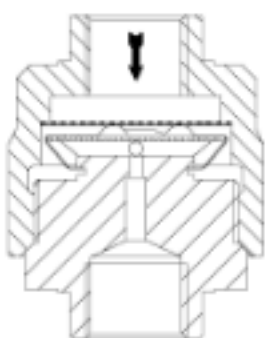

614-2,614ANSI-2

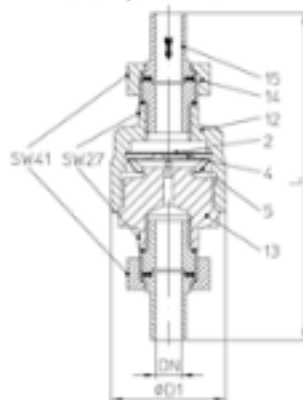

614-5,614ANSI-5

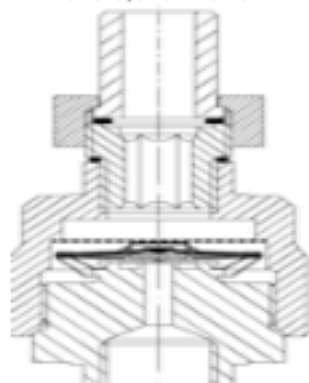

614-8,614ANSI-8

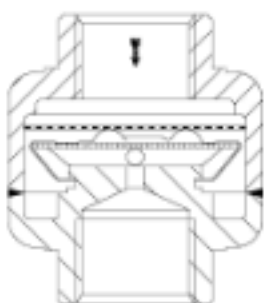

615-2,615ANSI-2

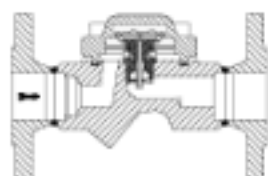

616,616-1,616ANSI,616ANSI-1

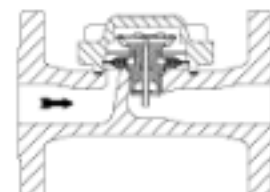

616-1,616ANSI-1



616-2,616ANSI-2



616-3,616ANSI-3



616-4,616ANSI-4

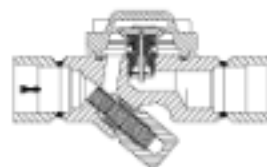

617,617-3,617ANSI,617ANSI-3

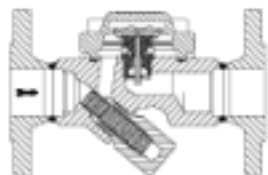

617-1,617ANSI-1

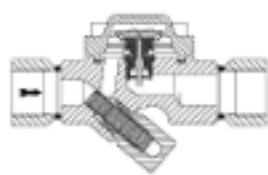

617-2,617ANSI-2



617-4,617ANSI-4

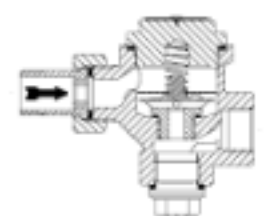

618,618-2,618ANSI,618ANSI-2

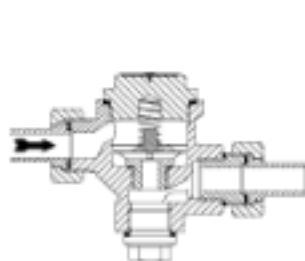

618-5,618ANSI-5

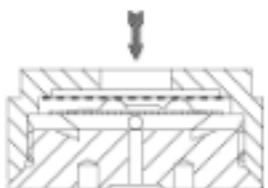

619-6,619ANSI-6

Конструкция	«Обозначение
610	Конденсатоотводчик с мембранным капсюлем и внутренним ситом
612	Конденсатоотводчик с мембранным капсюлем и наружным ситом
610-1	Конденсатоотводчик с мембранным капсюлем, внутренним ситом и фланцами
610-2	Конденсатоотводчик с мембранным капсюлем, внутренним ситом и резьбовыми муфтами
610-3	Конденсатоотводчик с мембранным капсюлем, внутренним ситом и муфтами под приварку
610-4	Конденсатоотводчик с мембранным капсюлем, внутренним ситом и концами под приварку
610-5	Конденсатоотводчик с мембранным капсюлем, внутренним ситом и сварным резьбовым соединением
612-1	Конденсатоотводчик с мембранным капсюлем, наружным ситом и фланцами
612-2	Конденсатоотводчик с мембранным капсюлем, наружным ситом и резьбовыми муфтами
612-3	Конденсатоотводчик с мембранным капсюлем, наружным ситом и муфтами под приварку
612-4	Конденсатоотводчик с мембранным капсюлем, наружным ситом и концами под приварку
612-5	Конденсатоотводчик с мембранным капсюлем, наружным ситом и сварным резьбовым соединением
616	Конденсатоотводчик с мембранным капсюлем, внутренним ситом и пилотным клапаном для очень высокой пропускной способности
617	Конденсатоотводчик с мембранным капсюлем, наружным ситом и пилотным клапаном для очень высокой пропускной способности
616-1	Конденсатоотводчик с мембранным капсюлем, внутренним ситом, фланцами и пилотным клапаном для очень высокой пропускной способности
616-2	Конденсатоотводчик с мембранным капсюлем, внутренним ситом, резьбовыми муфтами и пилотным клапаном для очень высокой пропускной способности
616-3	Конденсатоотводчик с мембранным капсюлем, внутренним ситом, муфтами под приварку и пилотным клапаном для очень высокой пропускной способности
616-4	Конденсатоотводчик с мембранным капсюлем, внутренним ситом, концами под приварку и пилотным клапаном для очень высокой пропускной способности
617-1	Конденсатоотводчик с мембранным капсюлем, наружным ситом, фланцами и пилотным клапаном для очень высокой пропускной способности
617-2	Конденсатоотводчик с мембранным капсюлем, наружным ситом, резьбовыми муфтами и пилотным клапаном для очень высокой пропускной способности
617-3	Конденсатоотводчик с мембранным капсюлем, наружным ситом, муфтами под приварку и пилотным клапаном для очень высокой пропускной способности
617-4	Конденсатоотводчик с мембранным капсюлем, наружным ситом, концами под приварку и пилотным клапаном для очень высокой пропускной способности
614	Конденсатоотводчик с мембранным капсюлем, из высококачественной стали, компактная конструкция - резьбовая конструкция
615	Конденсатоотводчик с мембранным капсюлем, из высококачественной стали, компактная конструкция - приварная конструкция
614-2	Конденсатоотводчик с мембранным капсюлем, из высококачественной стали, компактная конструкция - резьбовая конструкция - с резьбовыми муфтами
615-2	Конденсатоотводчик с мембранным капсюлем, из высококачественной стали, компактная конструкция - приварная конструкция - с резьбовыми муфтами
614-5	Конденсатоотводчик с мембранным капсюлем, из высококачественной стали, компактная конструкция - резьбовая конструкция - с резьбовым соединением под приварку
619-6	Межфланцевый конденсатоотводчик с мембранным капсюлем
618	Устройство быстрого слива конденсата
618-2	Устройство быстрого слива конденсата с резьбовыми муфтами
618-5	Устройство быстрого слива конденсата со сварным резьбовым соединением
611	Конденсатоотводчик с мембранным капсюлем, внутренним ситом и пилотным клапаном для высокой пропускной способности
613	Конденсатоотводчик с мембранным капсюлем, наружным ситом и пилотным клапаном для высокой пропускной способности

611-1	Конденсатоотводчик с мембранным капсюлем, внутренним ситом, фланцами и пилотным клапаном для высокой пропускной способности
611-2	Конденсатоотводчик с мембранным капсюлем, внутренним ситом, резьбовыми муфтами и пилотным клапаном для высокой пропускной способности
611-3	Конденсатоотводчик с мембранным капсюлем, внутренним ситом, муфтами под приварку и пилотным клапаном для высокой пропускной способности
611-4	Конденсатоотводчик с мембранным капсюлем, внутренним ситом, концами под приварку и пилотным клапаном для высокой пропускной способности
613-1	Конденсатоотводчик с мембранным капсюлем, наружным ситом, фланцами и пилотным клапаном для высокой пропускной способности
613-2	Конденсатоотводчик с мембранным капсюлем, наружным ситом, резьбовыми муфтами и пилотным клапаном для высокой пропускной способности
613-3	Конденсатоотводчик с мембранным капсюлем, наружным ситом, муфтами под приварку и пилотным клапаном для высокой пропускной способности
613-4	Конденсатоотводчик с мембранным капсюлем, наружным ситом, концами под приварку и пилотным клапаном для высокой пропускной способности
622	Конденсатоотводчик с мембранным капсюлем с универсальным фланцем
	Конденсатоотводчик с мембранным капсюлем
616	Многокапсюльный мембранный конденсатоотводчик
616-1	Многокапсюльный мембранный конденсатоотводчик с фланцами
616-2	Многокапсюльный мембранный конденсатоотводчик с резьбовыми муфтами
616-3	Многокапсюльный мембранный конденсатоотводчик с муфтами под приварку
616-4	Многокапсюльный мембранный конденсатоотводчик с концами под приварку